



## ICE-Trade s.a.

International Conveyor Equipment & Trading

Passage de la Poste 3-2  
B-7700 Mouscron  
Belgium

Tel. + 32.56.48 18 80  
Fax + 32.56.48 18 88  
[info@ice-trade.com](mailto:info@ice-trade.com)  
[www.ice-trade.com](http://www.ice-trade.com)

## ICE-Trade Hauben für Förderanlagen

### Profile:

#### Standard 27/100/0,80

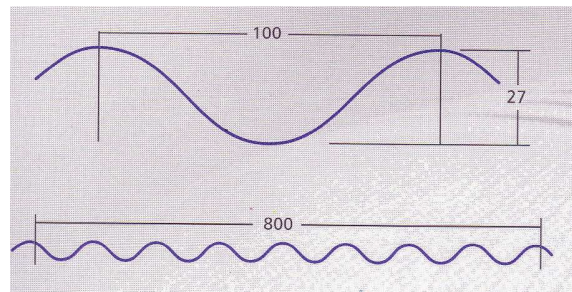

#### Export 18/76/0,75

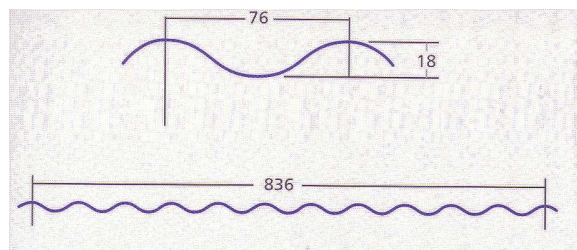

#### Jumbo 27/111

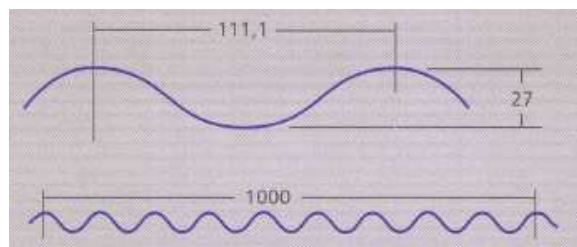

#### Extra 42/160

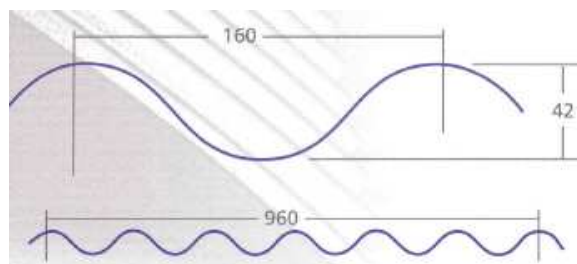



**ICE-Trade s.a.**  
International Conveyor Equipment & Trading

Tel. + 32.56.48 18 80  
Fax + 32.56.48 18 88  
[info@ice-trade.com](mailto:info@ice-trade.com)  
[www.ice-trade.com](http://www.ice-trade.com)

## Standarddimensionen von Hauben

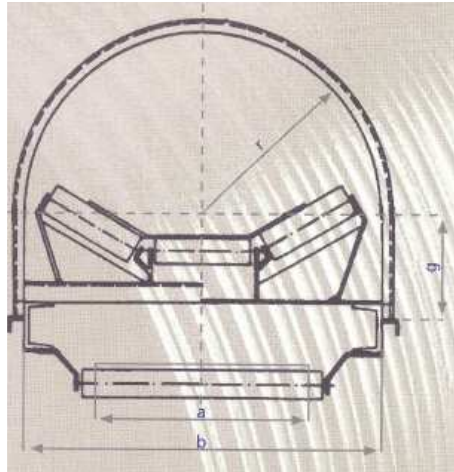

Haube N°	Gurtbreite a	Anlagebreite b	Radius r	Gewicht ca. kg.	Länge g
0	300	600	300	8,9	Standard
1	400	700	350	9,9	200 mm.
2	500	800	400	10,9	Min. 150 mm.
3	650	950	475	12,4	
4	800	1150	575	14,4	Max. auf Wunsch.
5	1000	1350	675	16,4	
6	1200	1600	800	18,9	Möglich auch ohne
7	1400	1800	900	20,9	
8	1600	2050	1025	22,9	
9	1800	2250	1125	25,0	
10	2000	2500	1250	27,5	

Alle Maße in mm. Andere Dimensionen auf Wunsch erhältlich.

Standardhauben werden mit dem Profil 27 / 100 / 0,80 mm und der Nutzlänge von 800 mm hergestellt.

Das Export-Profil 18 / 76 / 0,75 mm hat eine Nutzlänge von 836 oder 1064 mm.

Jumbo ist ein exklusives Profil 27 / 111 mit der Nutzlänge von 1000 mm, daraus ergibt sich, dass die Entfernung (m) der Achse = der Anzahl der Hauben ist.

Das Extra-Profil 42 / 160 ist für große Jumbo-Hauben (bis zum Radius von 4,5 m, gerollt, Nutzlänge von 960 mm) vorgesehen.



**ICE-Trade s.a.**  
International Conveyor Equipment & Trading

Tel. + 32.56.48 18 80  
Fax + 32.56.48 18 88  
[info@ice-trade.com](mailto:info@ice-trade.com)  
[www.ice-trade.com](http://www.ice-trade.com)

## Standardhauben

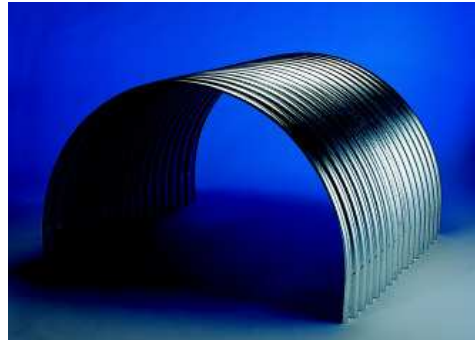

### Materialien:

- Stahl hoher Qualität, feuerverzinkt
- Aluminum
- Rostfreier Stahl
- Hartes PVC.

### Beschichtung:

- Feuerverzinkt, beide Seiten
- Aluzink
- Pulverbeschichtet in allen RAL - Farben

### Vorteile:

- Keine extra Unterkonstruktion erforderlich
- Nicht brennbar
- Nicht zerbrechlich
- Wartung für viele Jahre nicht erforderlich
- Sehr solide
- Einfache Wiederverwertbarkeit (Recycling)
- Umweltfreundlich
- Kostengünstig



**ICE-Trade s.a.**  
International Conveyor Equipment & Trading

Tel. + 32.56.48 18 80  
Fax + 32.56.48 18 88  
[info@ice-trade.com](mailto:info@ice-trade.com)  
[www.ice-trade.com](http://www.ice-trade.com)

## Spezielle Hauben

### Ober-Hauben

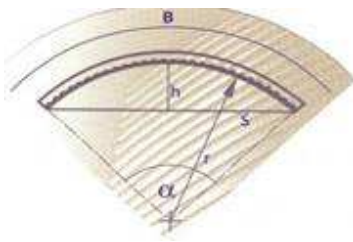
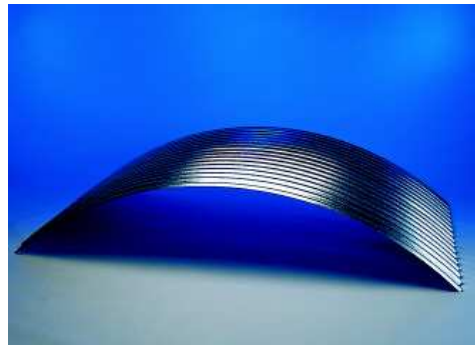

Die Dimensionen: Breite, Länge und Höhe sind für uns erforderlich, um ein Angebot erstellen zu können. Ober-Hauben werden mit L-Schrauben befestigt.

### NEU ! Die Bogen-Hauben

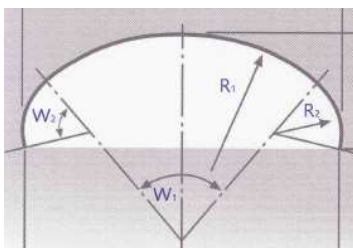
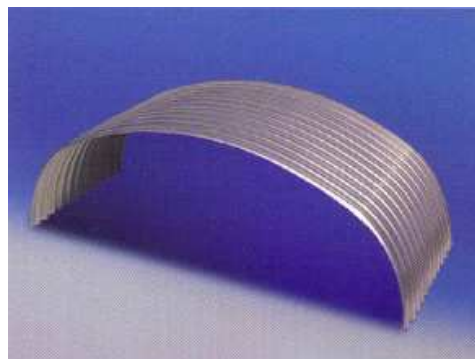

Die niedrige Höhe macht diese Hauben ideal für Förderanlagen, mit Konstruktionen über der Installation. Breite, Höhe,  $R1+2 / W1+2$  und Länge sind notwendig für uns, um ein Angebot erstellen zu können.



**ICE-Trade s.a.**  
International Conveyor Equipment & Trading

Tel. + 32.56.48 18 80  
Fax + 32.56.48 18 88  
[info@ice-trade.com](mailto:info@ice-trade.com)  
[www.ice-trade.com](http://www.ice-trade.com)

### Segment-Hauben

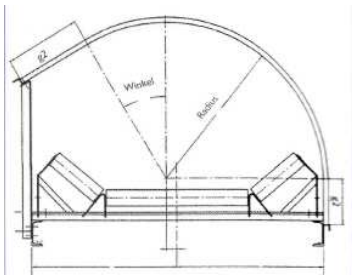

Für diese Hauben sind die Maße G1+2, Winkel und der Radius notwendig, um sie herstellen zu können.

### JUMBO-Hauben

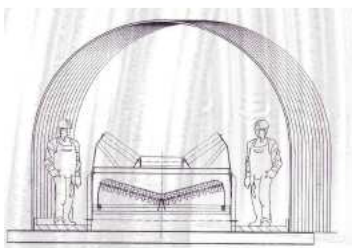
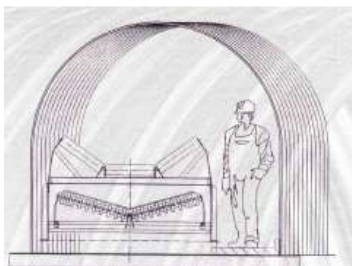

Auf Anfrage kann eine statische Berechnung gemacht werden.  
Der max. Radius ist 4,5 m gerollt.



**ICE-Trade s.a.**  
International Conveyor Equipment & Trading

Tel. + 32.56.48 18 80  
Fax + 32.56.48 18 88  
[info@ice-trade.com](mailto:info@ice-trade.com)  
[www.ice-trade.com](http://www.ice-trade.com)

## Inspektions-Hauben

### Schiebeklappe (europäisches Patent)



### Inspektions-Hauben mit Klappen an Scharnieren



### Hauben mit abnehmbarer Klappe





**ICE-Trade s.a.**  
International Conveyor Equipment & Trading

Tel. + 32.56.48 18 80  
Fax + 32.56.48 18 88  
[info@ice-trade.com](mailto:info@ice-trade.com)  
[www.ice-trade.com](http://www.ice-trade.com)

## Inspektionsklappe-Hauben

### Geöffnet



### Geschlossen



### Geöffnete Hauben



## Inspektions-Haube Typ 2, mit Scharnieren





**ICE-Trade s.a.**  
International Conveyor Equipment & Trading

Tel. + 32.56.48 18 80  
Fax + 32.56.48 18 88  
[info@ice-trade.com](mailto:info@ice-trade.com)  
[www.ice-trade.com](http://www.ice-trade.com)

## NEU ! LOOP-Hauben



Für eine regelmäßige Inspektion: an beiden Seiten der Haube sind solide Griffe montiert.  
Die Haube ist mit Hilfe von kurzen Spannern befestigt, einfach abmontierbar.

Wir empfehlen alle Hauben folgendermaßen zu installieren: oben - unten - oben - usw. um diese einfach abzunehmen, falls benötigt - \_ - \_ - \_ -

## Ventilations-Hauben





**ICE-Trade s.a.**  
International Conveyor Equipment & Trading

Tel. + 32.56.48 18 80  
Fax + 32.56.48 18 88  
[info@ice-trade.com](mailto:info@ice-trade.com)  
[www.ice-trade.com](http://www.ice-trade.com)

## Befestigungssysteme für Hauben

### Befestigung des Typs K

Haken

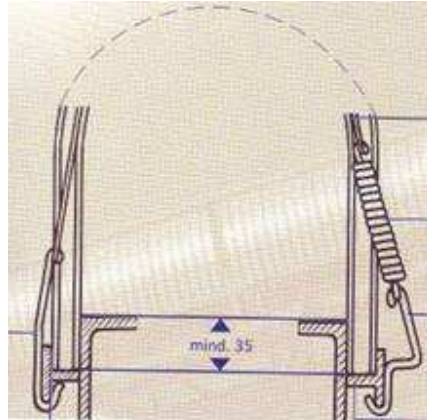

← Rostfreie Befestigung  
← Feder

← Hakengriff  
← Bohrung  $\varnothing$  9 mm  
so hoch wie möglich  
← T-Profil, 30 mm breit

### Befestigungs des Typs SK

Schraube →  
M6 x 20 m. Mutter/  
Unterlegscheibe

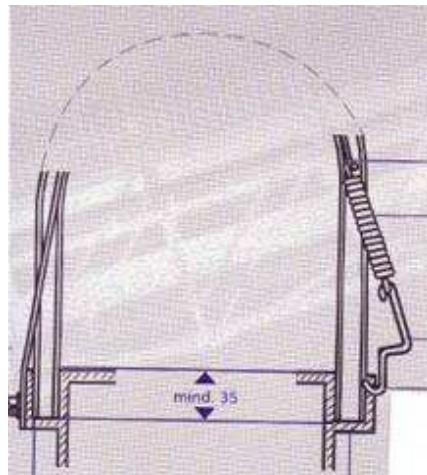

← Rostfreie Befestigung  
← Feder

← Hakengriff  
← Bohrung  $\varnothing$  9 mm  
← L-Profil, 30 mm.

### Befestigung des Typs S

Schraube →  
M 6 x 20 m. Mutter/  
Unterlegscheibe

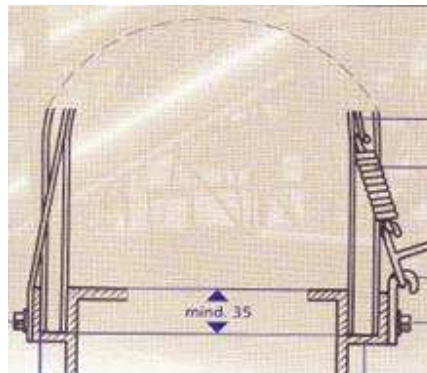

← Rostfreie Befestigung  
← Feder

← Spanner  
← Haken  
← Schraube M8x20, Mutter, U-Scheibe  
← Stütze L-Profil, 30 mm.



**ICE-Trade s.a.**  
International Conveyor Equipment & Trading

Tel. + 32.56.48 18 80  
Fax + 32.56.48 18 88  
[info@ice-trade.com](mailto:info@ice-trade.com)  
[www.ice-trade.com](http://www.ice-trade.com)

### NEU ! KS-Feder (patentgeschützt)

Mit der KS-Befestigung, zusammen mit dem KS-Federspanner, aus rostfreiem Stahl können die Hauben bis Typ-Nr. 10 mit nur einer KS-Befestigung befestigt werden (gilt nur für Standardhauben).

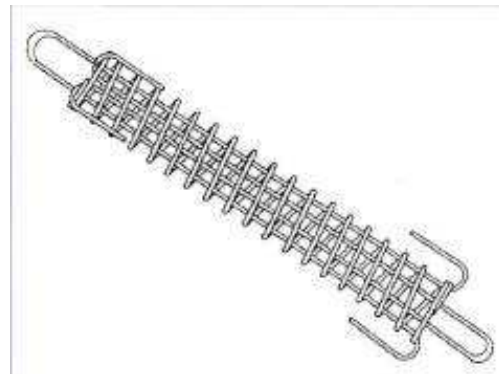

### Verschluss des Typs H

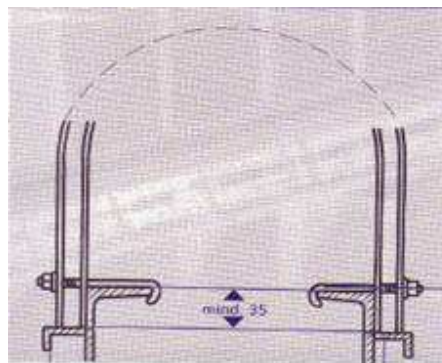

- ← Hakenschraube M8 mit Mutter und U-Scheibe
- ← L-Profil

### Verschluss des Typs L

M8 Sturmbolzen mit →  
Mutter/U-Scheibe →  
U-Profile der Installation →  
Für die Ober-Hauben

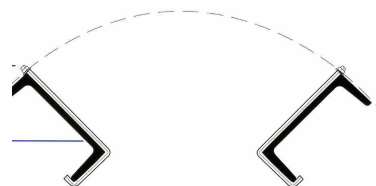



**ICE-Trade s.a.**  
International Conveyor Equipment & Trading

Tel. + 32.56.48 18 80  
Fax + 32.56.48 18 88  
[info@ice-trade.com](mailto:info@ice-trade.com)  
[www.ice-trade.com](http://www.ice-trade.com)

## Spezielles

### Unter-Hauben

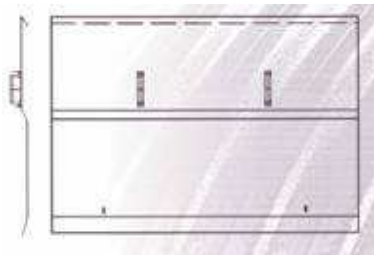

Die Unter-Hauben sind in folgender Form erhältlich :

- als Gekantetes Stahlblech
- als Trapezförmig Gewelltes Metallblech

Sie werden zusammen mit folgenden Teilen geliefert :

- Griffe für einfache Handhabung
- Vorgefertigte Löcher für eine einfache Montage

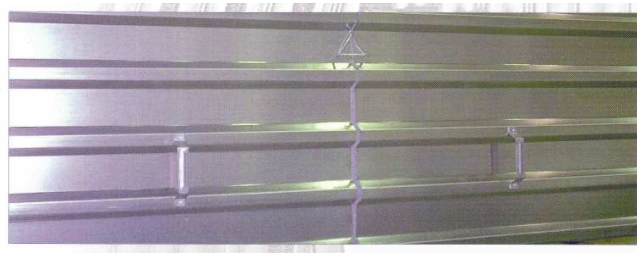

### NEU ! Geräuschdämmende-Hauben

Einzel-Haube:

- mit geräuschdämmenden Material beschichtet.

Doppel-Haube:

- innen perforierte Haube
- Zwischenlage aus geräuschdämmenden Material
- Standardhaube außenseitig.





**ICE-Trade s.a.**  
International Conveyor Equipment & Trading

Tel. + 32.56.48 18 80  
Fax + 32.56.48 18 88  
[info@ice-trade.com](mailto:info@ice-trade.com)  
[www.ice-trade.com](http://www.ice-trade.com)

## ICE-Trade Hart- PVC-Hauben

### Greca - Profil 70/18

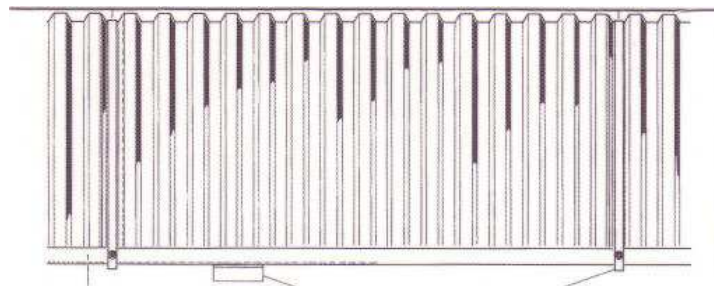

Diese Haube wird durch ein T-Profil (20mm-breit) auf ganzer Länge unterstützt.

### Hauben Abmessungen

Haube Nr	Gurtbreite	Anlagenbreite	Radius	Gewicht / Haube	Anz. erforderliche Befestigungen / Haube	Gewicht pro Befestig. / Haube
1	400	700	350	3,6	1 Spannband	0,5
2	500	800	400	4,0	1 Spannband	0,5
3	650	950	475	4,5	1 Spannband	0,5
4	800	1150	575	5,3	2 Spannband	1,0
5	1000	1350	675	6,0	2 Bogen	7,4
6	1200	1600	800	7,0	2 Bogen	7,6
7	1400	1800	900	7,7	2 Bogen	7,7

Länge ist 200 mm. Alle Abmessungen sind in mm und kg

### Die Befestigung Harter PVC-Hauben

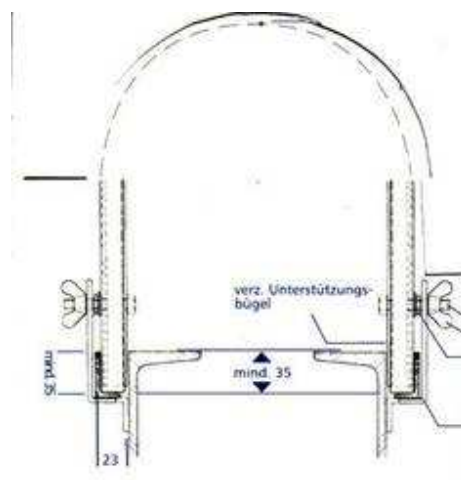

- ← Bogen 20x20x2mm galvanis.
- ← Schraube M6x45mm mit Flügelmutter
- ← Mutter & U-Scheibe
- ← Flachstangenhalter



## ICE-Trade s.a.

International Conveyor Equipment & Trading

Tel. + 32.56.48 18 80

Fax + 32.56.48 18 88

[info@ice-trade.com](mailto:info@ice-trade.com)

[www.ice-trade.com](http://www.ice-trade.com)

### Eigenschaften von Harten PVC-Hauben

- Feuerfest gemäß DIN 4102
- Explosionssicher gemäß DIN 7748
- Chemikalien Resistenz gemäß DIN 16929
- Wartungsfrei
- Leicht
- Einfach zu installieren

### Montage von Hart-PVC-Hauben

- Hauben vom Typ 1 bis 4 können mit Hilfe von rostfreien Befestigungen montiert werden; Nr. 4 mit jeweils 2 Stück
- Hauben vom Typ 5 bis 7 werden mit feuerverzinkten Bogen-Stahlprofilen 20 x 20 x 2 mm montiert.
- Alle Hart-PVC-Hauben müssen mit Stahlprofilen (20mm-breit) auf ganzer Länge der Anlage unterstützt werden

### Verwendung



LOOP-Hauben

← Standardhauben aus seewasserresistentem Aluminium



← LKW verlässt die Fabrik mit 300 JUMBO-Hauben

Für weitere Informationen zögern Sie bitte nicht uns anzurufen.